

Adresse de facturation:

Commande

Devis

Numéro de client: _____

Client: _____

Date: _____

Signature: _____

Commission: _____

Adresse de livraison:

Voir adresse de facturation

BOB – Chaise de toilette et de douche



NOUVEAUTE

- Utilisable directement sur les toilettes, ou avec un châssis comme chaise de douche
- inclus ceinture de bassin et accoudoirs amovibles
- Profondeur d'assise et angle du dossier réglable

- Code LPPR : 1269336 * (836,47 TTC) + 1279027* (140,63 € TTC) + 1201114* (84,02€ TTC)
- Autres codes LPPR possibles : 1245407* (127,31 € TTC) + 1216481* (40,13 € TTC) (< 16 ans)
- * Les codes LPPR sont donnés à titre indicatif
- TVA: 5.5% sur chaise et accessoires



Taille 3 livrable à l'été 2014

Modèle de base

| | | | |
|--|---|--|--|
| | BOB T. 1 pour une taille de 76 à 117 cm | BOB T. 2 pour une taille de 106 à 142 cm | BOB T. 3 pour une taille de 127 à 188 cm |
| | Prix / Pièce | Prix / Pièce | Prix / Pièce |
| | <input type="checkbox"/> 57 01 000 820,00 € | <input type="checkbox"/> 57 02 000 820,00 € | <input type="checkbox"/> 57 03 000 880,00 € |

Châssis

| | | |
|--|--|--|
| Châssis roulant – incl. repose-pieds réglable en hauteur - avec réglage de l'angle du siège | Châssis bain non disponible pour la taille 3 | Barre de fixation – pour le montage sur les toilettes (configuration standard sans châssis) |
| Prix / Pièce | Prix / Pièce | Prix / Pièce |
| <input type="checkbox"/> Pour T. 1 (57 01 002) 1.095,00 € <input type="checkbox"/> Pour T. 2 (57 02 002) 1.095,00 € <input type="checkbox"/> Pour T. 3 (57 03 002) 1.095,00 € | <input type="checkbox"/> Pour T. 1+2 (57 01 003) 290,00 € | <input type="checkbox"/> Pour T. 1+2 (57 01 004) 145,00 € <input type="checkbox"/> Pour T. 3 (57 03 004) 145,00 € |

Dimensions - Modèle de base



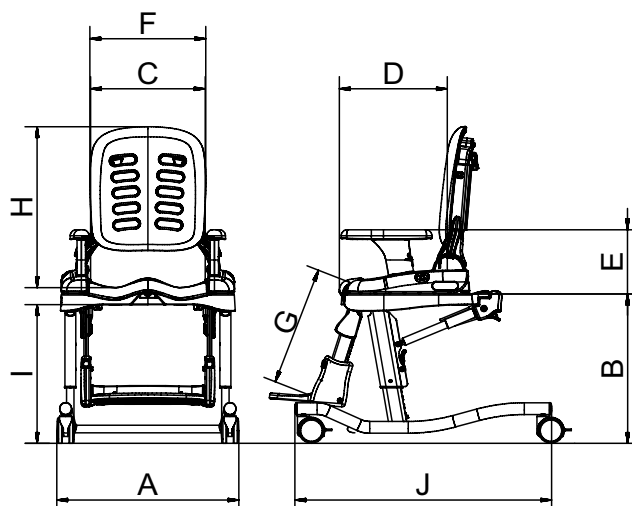

| | | BOB T. 1 | BOB T. 2 | BOB T. 3 |
|---|--|----------------|-----------------|-----------------|
| A | Largeur totale | 54 cm | 54 cm | 60 cm |
| B | Hauteur d'assise avec châssis (mobile, inclinable) | 38 - 55 cm | 38 - 55 cm | 41 - 57 cm |
| C | Largeur d'assise | 20/25/30cm | 25/30/36cm | 33/38/43cm |
| D | Profondeur d'assise | 20/23/25/28 cm | 29/32/34/37 cm | 38/41/43/46 cm |
| E | Hauteur des accoudoirs | 14,5/18 cm | 14,5/18/22 cm | 18/22 cm |
| F | Largeur du dossier | 29 cm | 34 cm | 41 cm |
| G | Longueur des mollets | 20 - 33 cm | 25 - 38 cm | 36 - 48 cm |
| H | Hauteur du dossier | 39 cm | 48 cm | 60 cm |
| I | Hauteur max. des toilettes | 48 cm | 48 cm | 51 cm |
| J | Longueur châssis | 82,5 cm | 82,5 cm | 82,5 cm |
| | Angle du dossier | (-)6°, 6°, 18° | (-)6°, 6°, 18° | (-)6°, 6°, 18° |
| | Angle de l'assise | (-)15° - 15° | (-)15° - 15° | (-)15° - 15° |
| | Tranche d'âge (ans) | env. 2 - 6 ans | env. 5 - 11 ans | env. 9 - adulte |
| | Taille utilisateur | 76 - 117 cm | 106 - 142 cm | 127 - 188 cm |
| | Charge max. (kg) | 34 kg | 68 kg | 102 kg |





Accoudoirs

|  | Accoudoirs pour T.1 – amovibles (Configuration standard pour la taille 1 sauf indication contraire) | | Accoudoirs pour T.1 à 3 – amovibles (Configuration standard pour la taille 2 sauf indication contraire) | | Accoudoirs pour T. 2 et 3 amovibles (Configuration standard pour la taille 3 sauf indication contraire) | | | |
|--|---|---------|---|---------|---|--------------------------|---------|-------|
| | Hauteur | 14,5 cm | Hauteur | 18 cm | Hauteur | 22 cm | | |
| | Prix / Paire | | Prix / Paire | | Prix / Paire | | | |
| <input type="checkbox"/> | 5701001 | incl. | <input type="checkbox"/> | 5702001 | incl. | <input type="checkbox"/> | 5703001 | incl. |





Rembourrages

| Coussin de dossier et coussin de siège (ouvert à l'arrière) | | Coussin de dossier et coussin de siège (fermé à l'arrière) | | | |
|--|---|--|---|---------------------|----------|
|  |  |  |  | | |
| Prix / Set | | Prix / Set | | | |
| <input type="checkbox"/> | Pour T. 1 (5701012) | 270,00 € | <input type="checkbox"/> | Pour T. 1 (5701013) | 270,00 € |
| <input type="checkbox"/> | Pour T. 2 (5702012) | 270,00 € | <input type="checkbox"/> | Pour T. 2 (5702013) | 270,00 € |
| <input type="checkbox"/> | Pour T. 3 (5703012) | 270,00 € | <input type="checkbox"/> | Pour T. 3 (5703013) | 270,00 € |

Accessoires

| | | | | | |
|---|---|---|---|--|--|
| Appui-tête – réglable en hauteur, angle et profondeur  | Pelotes thoraciques réglables en largeur et hauteur | | Harnais  | | |
| | | T. 1 | T. 2 | | |
| | Hauteur | 10 cm | 13 cm | | |
| | Profondeur | 12 cm | 16 cm | | |
| | adapté pour | T. 1+2 | T. 2+3 | | |
| | Largeur de poitrine pour T. 1+2 18 - 32 cm | | | | |
| | Largeur de poitrine pour T. 3 25 - 39 cm | | | | |
| Prix / Pièce <input type="checkbox"/> 5700006 298,00 € | | Prix / Paire <input type="checkbox"/> T. 1 (5701007) 250,00 € <input type="checkbox"/> T. 2 (5702007) 250,00 € <input type="checkbox"/> T. 1 avec ceinture thoracique (5701008) 298,00 € <input type="checkbox"/> T. 2 avec ceinture thoracique (5702008) 298,00 € | | Prix / Pièce <input type="checkbox"/> Pour T. 1(5701009) 198,00 € <input type="checkbox"/> Pour T. 2(5702009) 198,00 € <input type="checkbox"/> Pour T. 3(5703009) 198,00 € | |

Accessoires

| | | | |
|---|--|--|--|
| Pelotes de bassin Largeur réglable  | Tablette  | Défecteur standard  | Défecteur grande protection  |
| Prix / Paire <input type="checkbox"/> 5700010 135,00 € | Prix / Pièce <input type="checkbox"/> Pour T. 1(5701011) 310,00 € <input type="checkbox"/> Pour T. 2(5702011) 310,00 € <input type="checkbox"/> Pour T. 3(5703011) 310,00 € | Prix / Pièce <input type="checkbox"/> Pour T. 1+2(5701014) 60,00 € <input type="checkbox"/> Pour T. 3 (5703014) 60,00 € | Prix / Pièce <input type="checkbox"/> Pour T. 1+2(5701015) 120,00 € <input type="checkbox"/> Pour T. 3 (5703015) 120,00 € |

Accessoires

| | | |
|--|--|---|
| Bloc d'abduction  | Pot  | Repose-pieds – utilisable sur les toilettes (inclus sur le châssis mobile)  |
| Prix / Pièce <input type="checkbox"/> Pour T. 1+2(5701016) 140,00 € <input type="checkbox"/> Pour T. 3 (5703016) 140,00 € | Prix / Pièce <input type="checkbox"/> Pour T. 1 (5701017) 98,00 € <input type="checkbox"/> Pour T. 2 (5702017) 98,00 € <input type="checkbox"/> Pour T. 3 (5703017) 98,00 € | Prix / Pièce <input type="checkbox"/> Pour T. 1 (5701018) 380,00 € <input type="checkbox"/> Pour T. 2 (5702018) 380,00 € <input type="checkbox"/> Pour T. 3 (5703018) 380,00 € |

Accessoires

Châssis de voyage

| | | |
|---|--|--|
| Repose mollets – utilisable avec le repose-pieds  | Maintien de chevilles – utilisable avec le repose-pieds  | Châssis de voyage avec son sac de transport non disponible pour la taille 3  |
| Prix / Pièce <input type="checkbox"/> Pour T. 1+2 (5701019) 75,00 € <input type="checkbox"/> Pour T. 3 (5703019) 75,00 € | Prix / Paire <input type="checkbox"/> Pour T. 1+2 (5701020) 90,00 € <input type="checkbox"/> Pour T. 3 (5703020) 90,00 € | Prix / Pièce <input type="checkbox"/> Pour T. 1+2 (5701022) 585,00 € |